





BARRE D'APPUI TUBOCOLOR Corner



BioCote® technology

Barres d'appuis à placer dans les coins, en tube d'acier galvanisé sans soudure, revêtues d'antibactérien, (BioCote) en vinyle doux au toucher.

Cette barre d'appui en acier inoxydable est idéale pour une utilisation dans les douches et les sanitaires, pour une sécurité maximale pour l'utilisateur.

- Application: maisons privées, résidences-services, centres de soins et hôtels, etc...
- Capacité de charge: Verticale 150kg, horizontale 150kg
- Dimensions: 620x620 (01) 720x720 (02) 620x960 (03) 620x1560 (04) 720x1660 (05)

- Couleurs: 
B1 B2 D1 D2 D4 G1 G2 I1 I2 P4 R1 R7 W1 Y1 Y3



BARRE D'APPUI TUBOCOLOR Corner

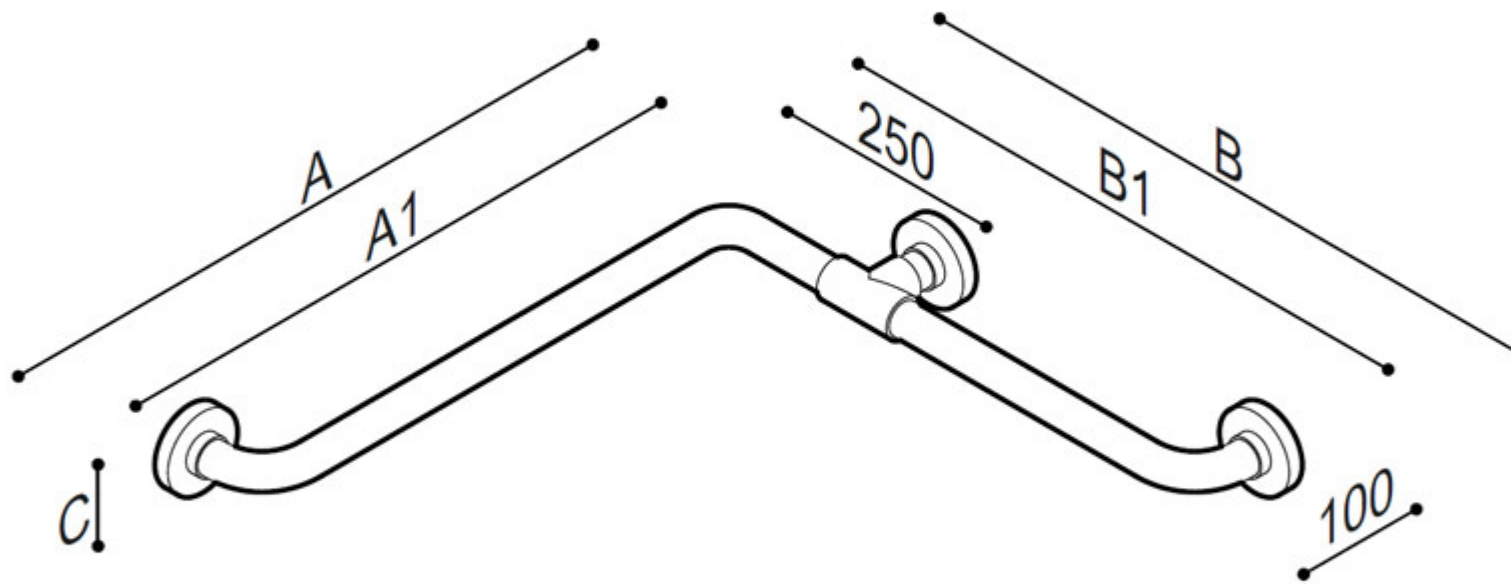

Artn°	AxBxC (mm)	A1xB1 (mm)	poids	Charge
G01JBS01xx	660x660x80	620x620	2.84	150
G01JBS02xx	760x760x80	720x720	3.10	150
G01JBS03xx	660x1000x80	620x960	3.40	150
G01JBS04xx	660x1600x80	620x1560	4.88	150
G01JBS05xx	760x1700x80	720x1660	5.26	150



BARRE D'APPUI TUBOCOLOR Corner G01JBS01

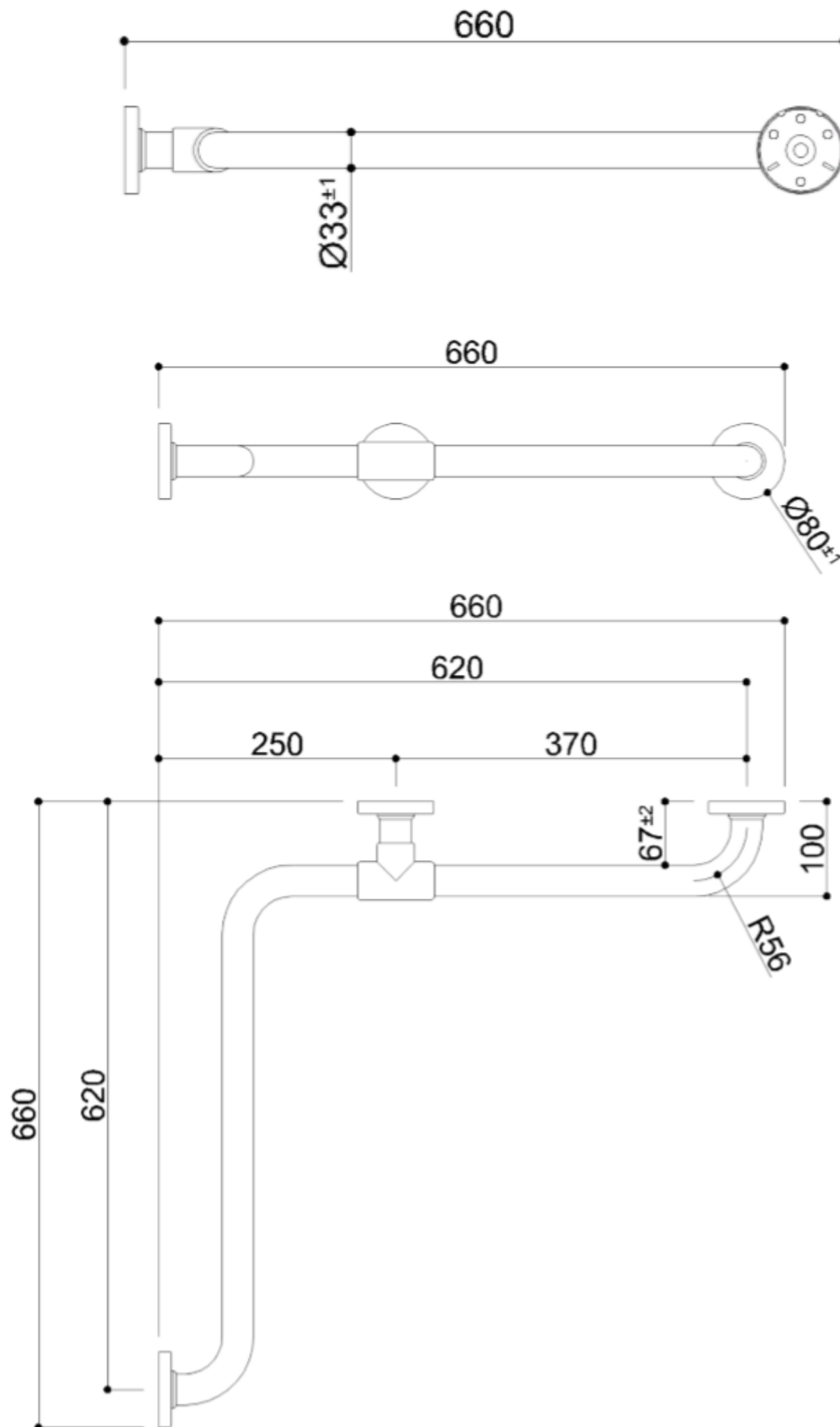



BARRE D'APPUI TUBOCOLOR Corner G01JBS02

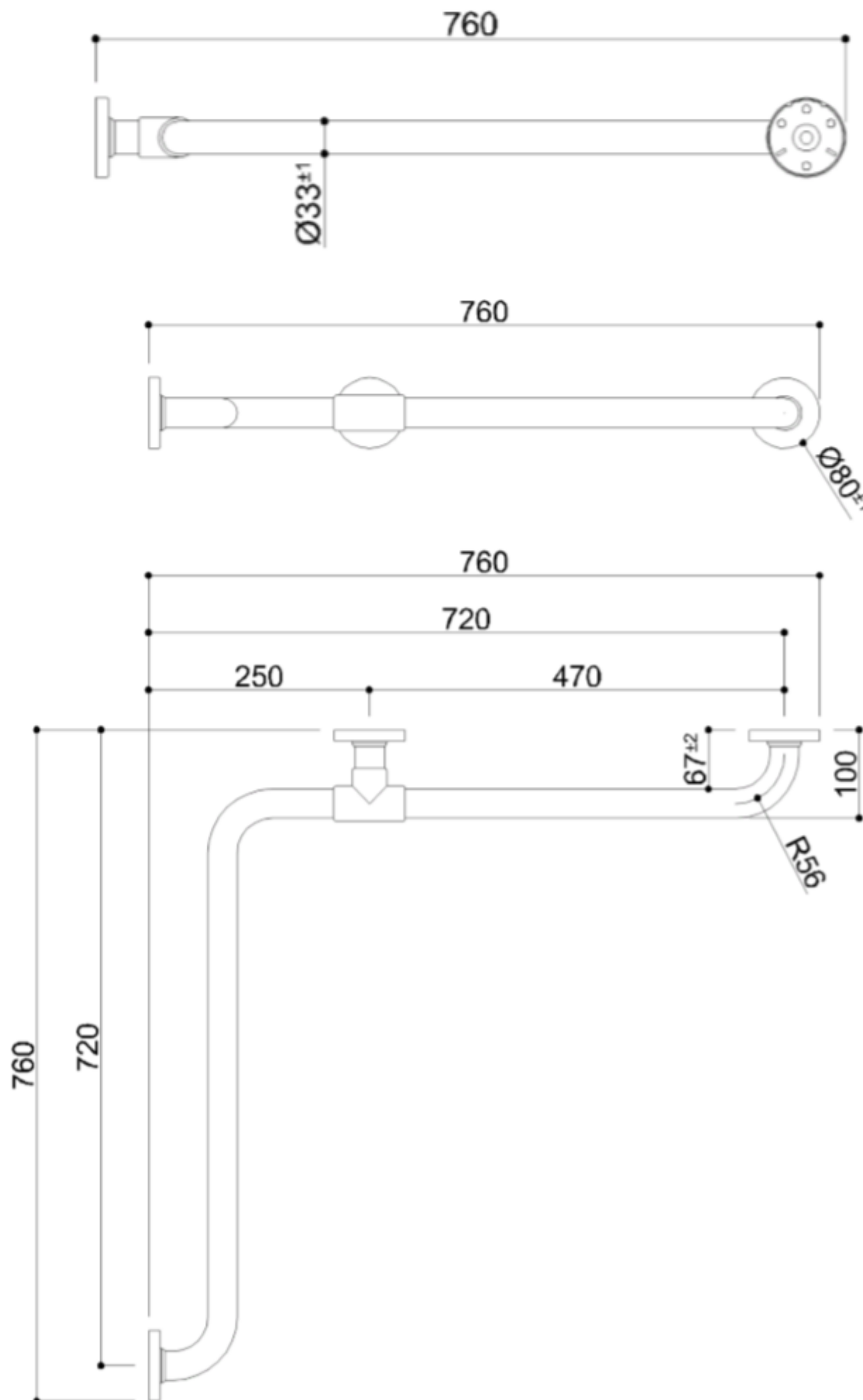



BARRE D'APPUI TUBOCOLOR Corner G01JBS03

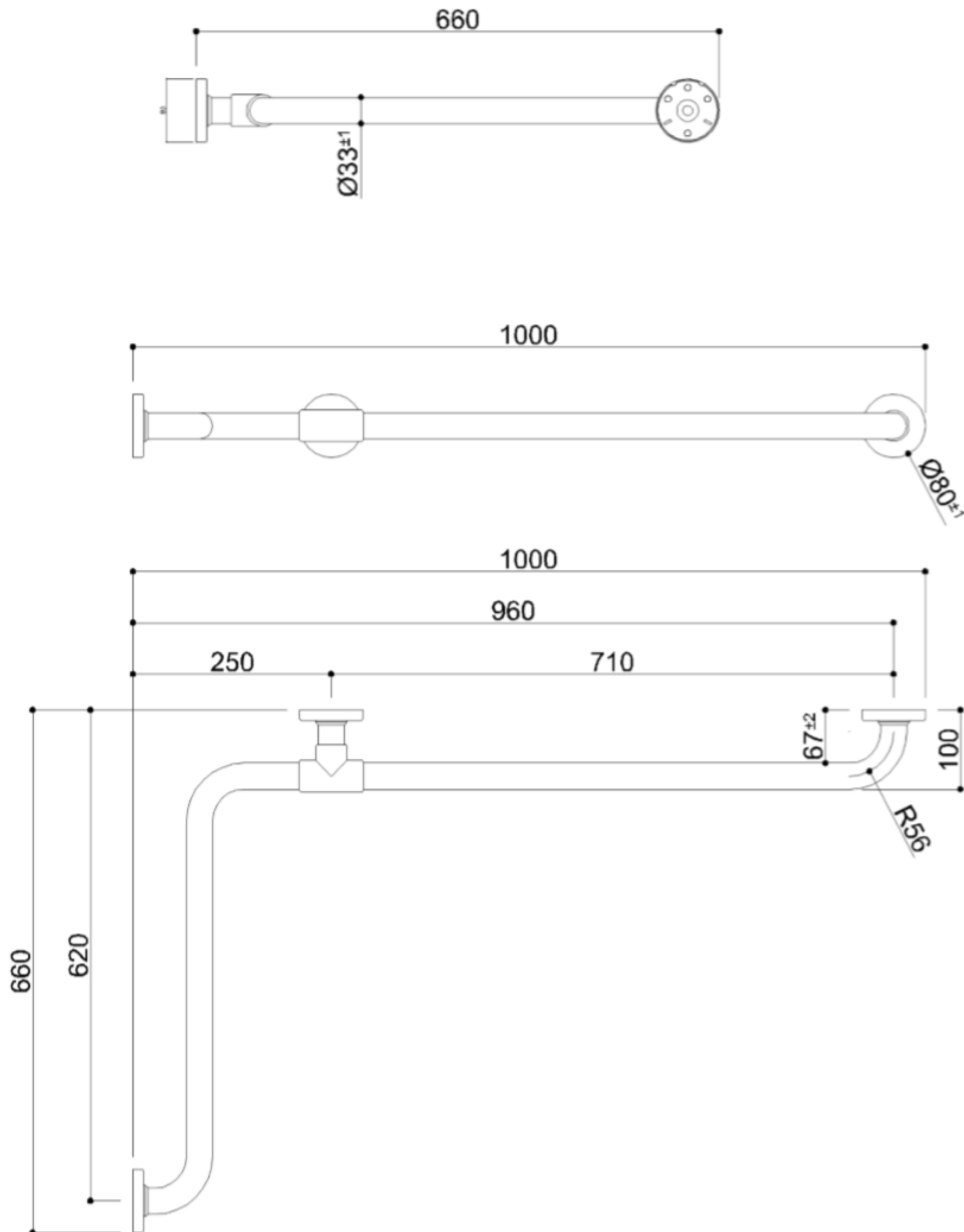



BARRE D'APPUI TUBOCOLOR Corner G01JBS04

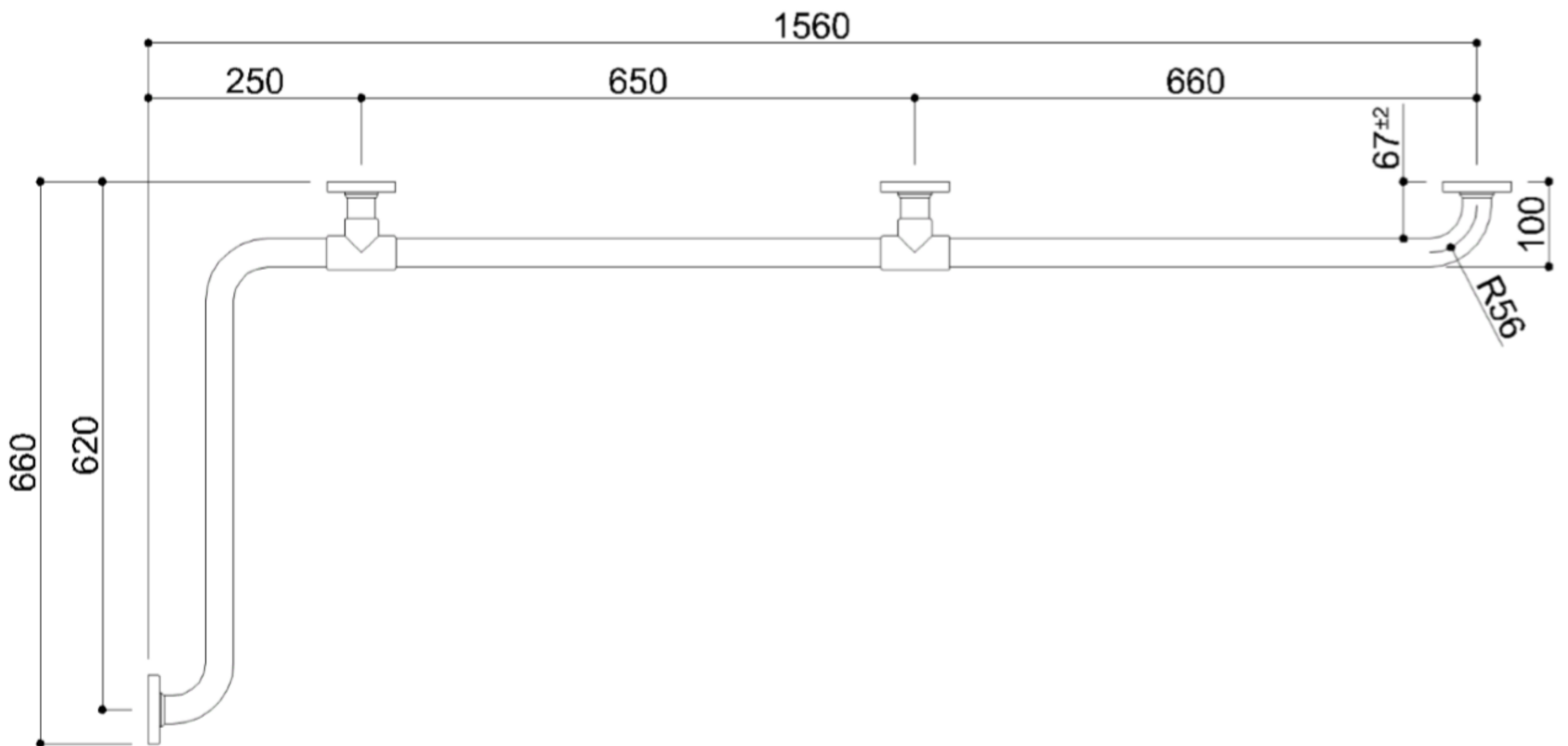
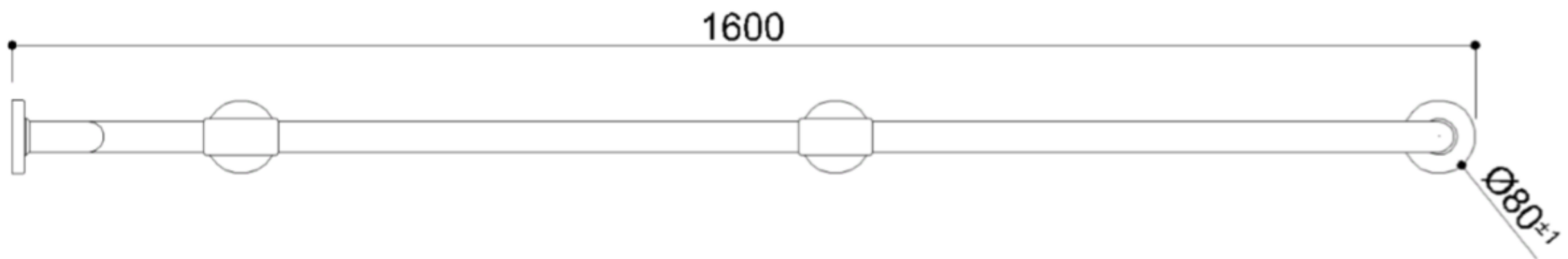
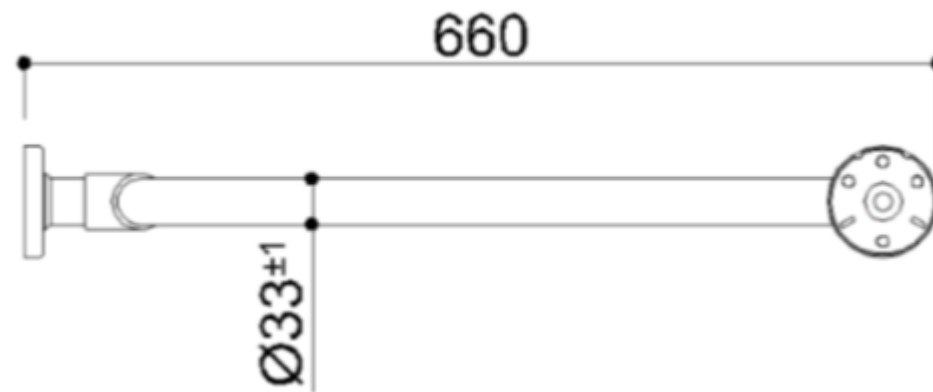



BARRE D'APPUI TUBOCOLOR Corner G01JBS05

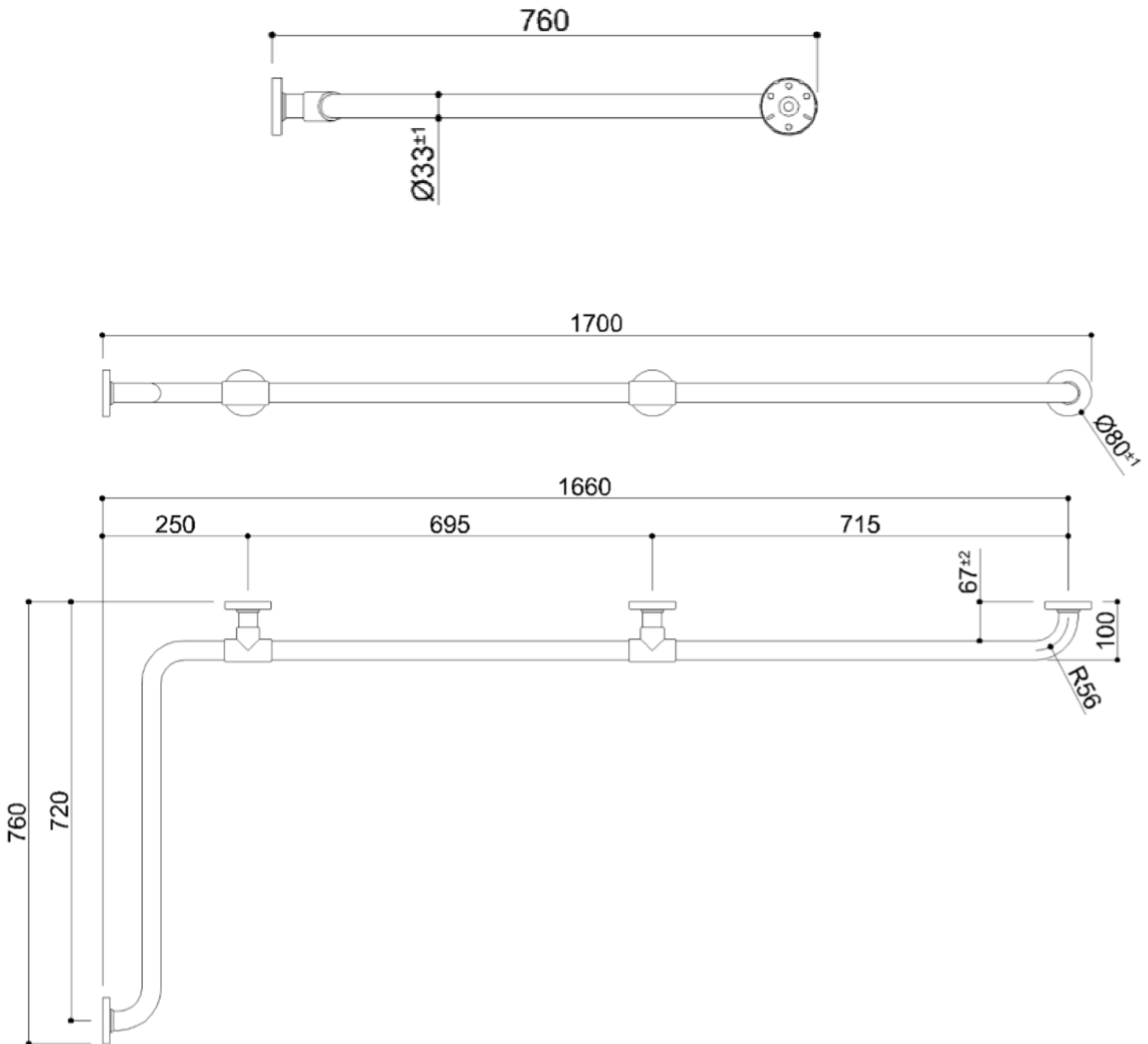



BARRE D'APPUI TUBOCOLOR Corner



BioCote® technology

La technologie BioCote® est utilisée dans les poignées, les sièges de douche et les accessoires pour les protéger d'une grande variété de microbes, y compris les bactéries, les champignons et certains virus.

Une fois incorporée dans un produit, la technologie BioCote® à base d'ions d'argent réduit activement le risque de contamination croisée en empêchant la colonisation de microbes sur une surface protégée. La protection intégrée agit en permanence pour réduire la présence de microbes. Grâce à l'effet multimodal de BioCote®

BioCote® réduit le nombre de microbes sur une surface jusqu'à 86% en seulement 15 minutes, 99,5% en deux heures et jusqu'à 99,99%. BioCote® complète activement les pratiques d'hygiène existantes, telles que l'hygiène des mains et les régimes de nettoyage approfondis des produits, et fournit une couche supplémentaire de protection.

Pourquoi se soucier des microbes et de la technologie antimicrobienne?

Des bactéries telles que le SARM et Escherichia coli peuvent survivre sur des surfaces dures pendant des mois, entraînant une possible contamination croisée;

- Les microbes tels que les champignons peuvent extraire les nutriments des matériaux et ainsi compromettre leurs propriétés et leurs performances, raccourcissant la durée de vie d'un produit;
- La technologie BioCote® s'est avérée inactiver certains virus;
- La technologie antimicrobienne BioCote® s'est avérée efficace contre une grande variété de microbes tels que: Staphylococcus aureus, Escherichia coli, Salmonella, Listeria, Legionella, Campylobacter, Pseudomonas, Shigella, virus H1N1, Aspergillus Niger.

Comment BioCote® agit-il sur les poignées, les sièges de douche et les accessoires?

- BioCote® est incorporé dans les produits sur le lieu de fabrication;
- Les ions argent sont alors disponibles pour agir contre les bactéries qui contaminent la surface;
- Les ions d'argent se lient aux bactéries;
- Les ions d'argent endommagent les bactéries de plusieurs manières et perturbent leur fonctionnement normal;
- Les bactéries ne peuvent pas se reproduire et donc meurent.



Hakoma
sanitair